

edesa

LAVE-VAISSELLE ENCASTRABLE



EDB-4610-I

Cod. 926270311

EAN 8422248096805

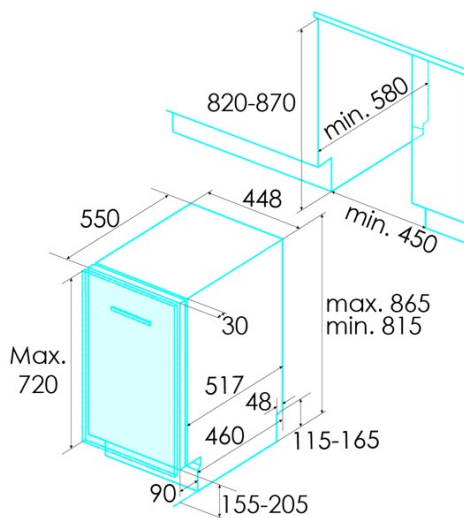
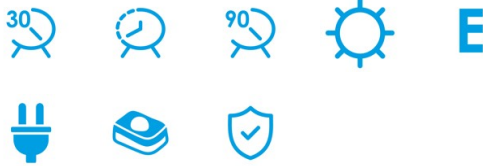

INFORMATIONS GÉNÉRALES

EAN/UPC	8422248096805
Sous-famille	Built-in

Raccordement électrique

Tension nominale (V)	220-240
Fréquence nominale (HZ)	50
Puissance nominale d'entrée (W)	2100
Protection contre les chocs électriques	Classe I
Longueur du cordon d'alimentation (m)	1,5
Type de prise	Type F

Fiche produit selon le règlement UE 2019/2022 - 2019/2017

Paramètres d'emplacement prédéterminés	10
Classe d'efficacité énergétique	E
Consommation d'énergie du mode désactivé [W]	0,49
Niveau sonore [dBA]	49
Type d'installation	Built_in

Panneau de contrôle

Type de contrôle	Soft Touch Buttons
Afficher	Non
Indicateur de contrôle du sel	√
Indicateur de contrôle de l'aide au rinçage	-
Démarrage différé	1-24h
Indicateur de temps restant	√
Démarrage/Pause	-

Programmes et fonctions

Numéro de programmes	5
Programme 1 - Nom	Intensive
Programme 1 - Température (oC)	65
Programme 1 - Durée (min)	205
Programme 2 - Nom	Normal
Programme 2 - Température (oC)	55
Programme 2 - Durée (min)	175
Programme 3 - Nom	Eco
Programme 3 - Température (oC)	45
Programme 3 - Durée (min)	235
Programme 4 - Nom	Express 90'
Programme 4 - Température (oC)	60
Programme 4 - Durée (min)	90
Programme 5 - Nom	Quick 30'
Programme 5 - Température (oC)	50
Programme 5 - Durée (min)	30
Programme 6 - Nom	N/A
Programme 7 - Nom	N/A
Programme 8 - Nom	N/A
Programme 9 - Nom	N/A
Programme 10 - Nom	N/A
Programme 11 - Nom	N/A
Programme 12 - Nom	N/A

Branchement électrique et d'eau

Tension nominale (V)	220-240
Fréquence nominale (HZ)	50
Puissance nominale d'entrée (W)	2100
Protection contre les chocs électriques	Classe I
Longueur du cordon d'alimentation (m)	1,5
Type de prise	Type F
Longueur du tuyau d'arrivée d'eau (m)	1500
Longueur du tuyau de vidange d'eau (m)	1400

Installation

Largeur (mm)	448
Hauteur min. (mm)	815
Hauteur max (mm)	815
Profondeur (mm)	580
Hauteur réglable	√
Largeur incorporée (mm)	450

Hauteur intérieure (mm)	820
Profondeur incorporée (mm)	580
Hauteur maximale de la porte (mm)	720
Porte coulissante	-